

LUCAMPERS

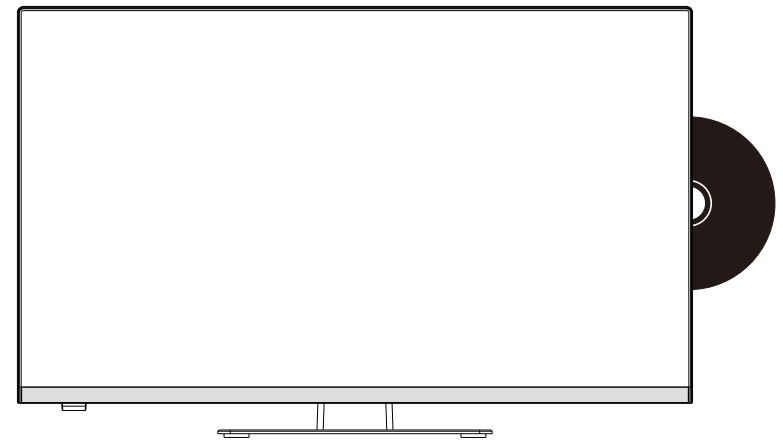

MODE D'EMPLOI

**Veillez lire attentivement ce manuel et le conserver pour toute
référence ultérieure**

MODE D'EMPLOI

Informations générales

Pour éviter d'endommager le téléviseur, veuillez respecter les consignes de sécurité suivantes lors de l'installation et de l'utilisation.

Nettoyage du téléviseur	Avant le nettoyage, débranchez le téléviseur. Utilisez uniquement un chiffon doux et humide ou un produit de nettoyage spécial pour écrans plats.
Affichage LED	
Chaleur/humidité	Trop de pression sur l'écran peut endommager le téléviseur. Le téléviseur ne doit pas être exposé à des températures élevées (radiateurs, feu ouvert). Le téléviseur ne doit pas être utilisé dans des endroits très humides.
Condensation	Si le téléviseur est déplacé d'un endroit frais à un endroit où la température est plus élevée, il faut le laisser reposer pendant au moins une heure avant de le brancher. Un changement rapide de température peut entraîner la formation de condensation dans le téléviseur lui-même. Cela peut entraîner des dégâts si le téléviseur est en cours d'utilisation.
Circulation de l'air	Écrasement
Écrasement de petits objets	Afin d'éviter une surchauffe du téléviseur, les fentes d'aération situées à l'arrière doivent toujours être dégagées. Il est important de veiller à ce qu'aucun petit objet ou liquide ne pénètre dans le téléviseur. Ils peuvent causer des dégâts ou même un incendie.
Alimentation électrique	Veillez à ne pas écraser vos doigts ou d'autres objets lorsque vous tournez le téléviseur dans n'importe quelle direction. N'utilisez le téléviseur qu'avec la tension indiquée dans les spécifications. Veillez à ce que la prise soit facilement accessible et que le téléviseur puisse toujours être débranché de l'alimentation électrique.
Déplacement du téléviseur	Ne débranchez pas le téléviseur en tirant sur le câble d'alimentation. Saisissez toujours la prise. Le câble d'alimentation ne doit pas être enroulé ou placé sur des arêtes vives.
Réparations/Accessoires	Lorsque vous déplacez le téléviseur, tenez uniquement le boîtier. Les réparations et l'entretien ne doivent être effectués que par du personnel autorisé et formé.

Conformément à la réglementation sur les piles, celles-ci ne doivent être jetées que dans les conteneurs prévus à cet effet.



En cas de conditions météorologiques extrêmes (orages, foudre) et de longues périodes d'inactivité (départ en vacances), débranchez le téléviseur. La prise principale est utilisée pour déconnecter le téléviseur du secteur et doit donc rester facilement utilisable. Si le téléviseur n'est pas déconnecté électriquement du réseau, l'appareil continuera à consommer de l'énergie dans toutes les situations, même si celui-ci est en mode veille ou éteint.

IMPORTANT - Veuillez lire attentivement ces instructions avant d'installer ou d'utiliser l'appareil AVERTISSEMENT : Ne laissez jamais des personnes (y compris des enfants) dont les capacités physiques, sensorielles ou mentales sont réduites ou qui manquent d'expérience et/ou de connaissances utiliser des appareils électriques sans surveillance.

- Pour la ventilation, laissez au moins 5 cm d'espace libre autour du téléviseur.
 - La ventilation ne doit pas être entravée en couvrant ou en bloquant les ouvertures de celle-ci avec des objets tels que des journaux, des nappes, des rideaux, etc.
 - La prise du cordon d'alimentation doit être facilement accessible. Ne placez pas le téléviseur, les meubles, etc. sur le cordon d'alimentation. Un cordon d'alimentation/une prise endommagé(e) peut provoquer un incendie ou un choc électrique. Manipulez le cordon d'alimentation par la prise, ne débranchez pas le téléviseur en tirant sur le cordon d'alimentation. Ne touchez jamais le cordon d'alimentation/la prise avec des mains mouillées, car cela pourrait provoquer un court-circuit ou une électrocution. Ne faites jamais de nœud dans le cordon d'alimentation et ne l'attachez pas avec d'autres cordons. Lorsque le cordon est endommagé, il doit être remplacé par un personnel qualifié.
 - N'exposez pas le téléviseur à des gouttes ou à des éclaboussures de liquides et ne posez pas d'objets remplis
 - de liquide, tels que des vases, des boîtes de conserve, des boîtes de nuit, etc. sur ou au-dessus du téléviseur (par exemple, sur les étagères au-dessus de l'appareil).
 - Ne placez pas de flammes nues, telles que des bougies allumées, sur le dessus ou à proximité du téléviseur.
 - Ne placez pas de sources de chaleur telles que des chauffages électriques, des radiateurs, etc. à proximité du téléviseur. Ne placez pas le téléviseur sur le sol ou sur des surfaces inclinées.
 - Afin d'éviter tout risque d'étouffement, gardez les sacs en plastique hors de portée des bébés, des enfants et des animaux domestiques.
 - Ne jetez pas les piles au feu ou avec des matériaux dangereux ou inflammables.
- Avertissement : Les piles ne doivent pas être exposées à une chaleur excessive (soleil, feu, etc.). Si vous pensez que des piles ont été avalées ou placées à l'intérieur d'une partie du corps, consultez immédiatement un médecin.

AVERTISSEMENTS CONCERNANT LE MONTAGE MURAL

Lisez les instructions avant de monter votre téléviseur. Utilisez les vis de fixation murale et les autres accessoires spécifiés. Serrez fermement les vis de fixation murale pour éviter que le téléviseur ne tombe. Ne serrez pas trop les vis. Un téléviseur peut tomber et provoquer des blessures graves, voire mortelles. De nombreuses blessures, en particulier chez les enfants, peuvent être évitées en prenant des précautions simples telles que : sensibiliser les enfants aux dangers de grimper sur les meubles pour atteindre le téléviseur ou ses commandes.

Accessoires

Veuillez vous assurer que les éléments suivants sont fournis avec votre téléviseur. S'il manque des éléments, veuillez nous contacter.



Télécommande

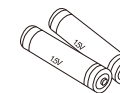

Piles (AAAx 2)

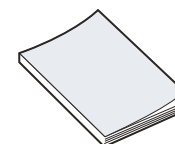

Manuel d'instructions



Adaptateur

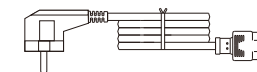

Cordon d'alimentation

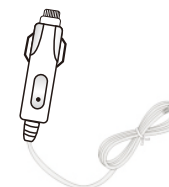

Cable allume-cigare

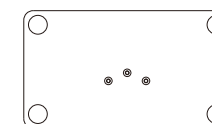

Base



Support de colonne

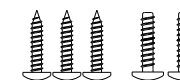

Vis

Contenu

SPECIFICATION	1
INSTALLATION	2~3
APERÇU	4~5
Supports de transmission	6
UNITÉ DE TÉLÉCOMMANDE	7~8
Description générale	9
OPÉRATION TV	10~26
DVD	27-28
LIRE AVANT D'UTILISER LES APPS	29
DÉPANNAGE	30~32
POLITIQUE DE GARANTIE	33~34

Spécification

Display screen type	Couleur d'affichage LED
Modèle	LUTV22DVD
The maximum resolution	1920X1080
Alimentation électrique	DC 12V 4A
TV system	DVB-T2-S2o
Frequency range	48. 25MHz - 863. 25MHz
Format de l'entrée vidéo	PAL/NTSC
Entrée antenne	prise d'antenne 75Ω
Consommation électrique moyenne	32W
Dimensions (LXWXH)	19,3 x 4,9 x 12,3 pouces
Weight (Net weight)	3.2 Kg
Operation environment temperature	0°C-35°C

Configuration matérielle

CPU	ARM Cortex-A55 quad core
GPU	Mali G31MP2
TAILLE DDR	1,5 G octet
Flash eMMC	8G octets

Note :

Le design et les spécifications peuvent être modifiés à tout moment sans préavis. Toutes les données et dimensions sont des approximations.

Installation

Guide du support de base

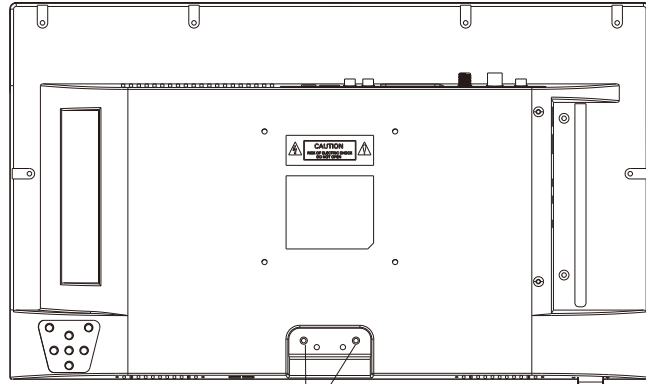

Trou de vis A

Trou de vis B

Vis

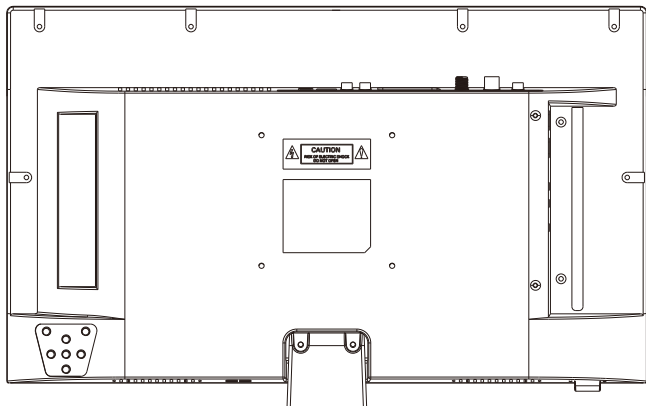
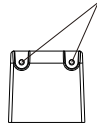

Installation

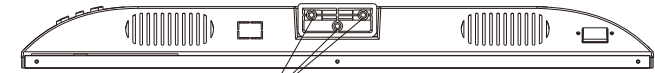

Trou de vis C

Trou de vis D

Vis

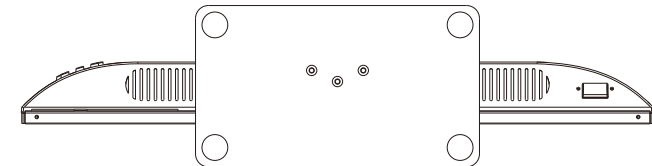
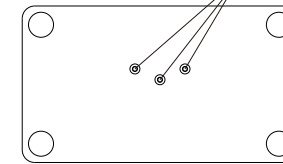
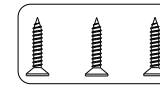

Instruction :

1. Placez le téléviseur sur une table plane et propre.
2. Fixez le support à l'aide de 2 vis via les trous de vis B et A.
3. Fixez le support à l'aide de 3 vis via les trous de vis D et C.

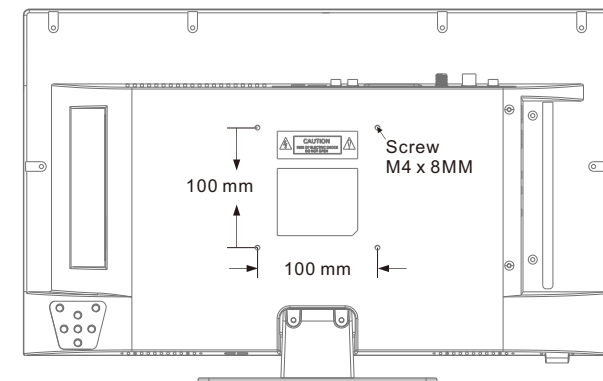

Aperçu

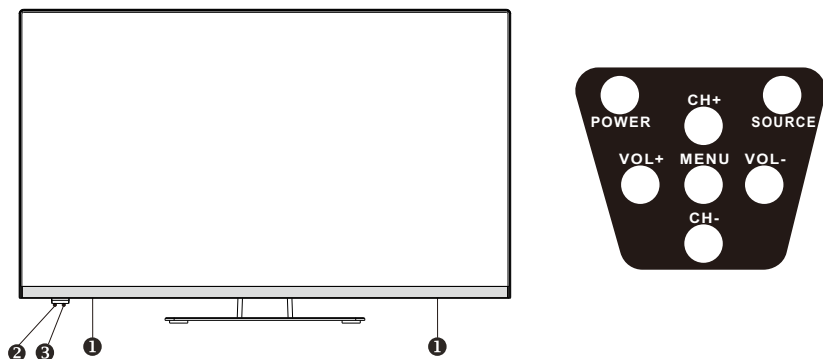

1 HAUT-PARLEUR

2 CAPTEUR DE TÉLÉCOMMANDE

3 INDICATEUR D'ALIMENTATION

Vert : En mode alimentation.

Rouge : En mode veille.

4 SOURCE

Bascule entre toutes les sources d'entrée disponibles

5 MENU

Appuyez sur cette touche pour afficher un menu à l'écran présentant les fonctions de votre téléviseur.

6 CH+/-

Appuyez pour changer de chaîne. Dans le menu à l'écran, utilisez les touches CH +/- comme touches fléchées haut/bas.

7 VOL+/-

Appuyez pour augmenter ou diminuer le volume. Dans le menu à l'écran, utilisez les touches VOL +/- comme des touches fléchées gauche/droite.

8 POWER

Appuyez sur la touche POWER pour basculer entre le mode normal et le mode veille.

Overview

Side port

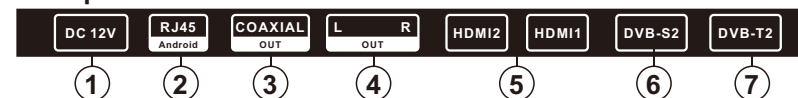

Port



1. DC 12V-24V

Entrée DC.

2. Android RJ45

Connexion Ethernet.

3. COAXIAL

Sortie audio numérique pour les appareils audio externes.

4. SORTIE G/D

Connectez aux prises de sortie audio de votre amplificateur/cinéma à domicile.

5. HDMI1/HDMI2

Connexion pour le signal HDMI.

6. DVB-S2

Connexion de l'antenne satellite.

7. DVB-T2

Connexion de l'antenne TNT ou du système de câble.

8. ENTRÉE USB

5V 0,5A.

9. CASQUE

Connexion pour casque

10. CI+

Slot pour les modules CI+ pour le décodage des programmes TV cryptés.

Supports de transmission

MODE PRÉRÉGLÉ (HDMI)

	Resolution	V.Freq.(Hz)	H.Freq.(KHz)
1	640x480	59.94	31.469
2	720x480	59.94	31.469
3	720x576p	50	31.25
4	800x600	60	37.9
5	1280x720p	60	45
6	1920x1080i	60	33.75
7	1920x1080p	60	67.5

Télécommande

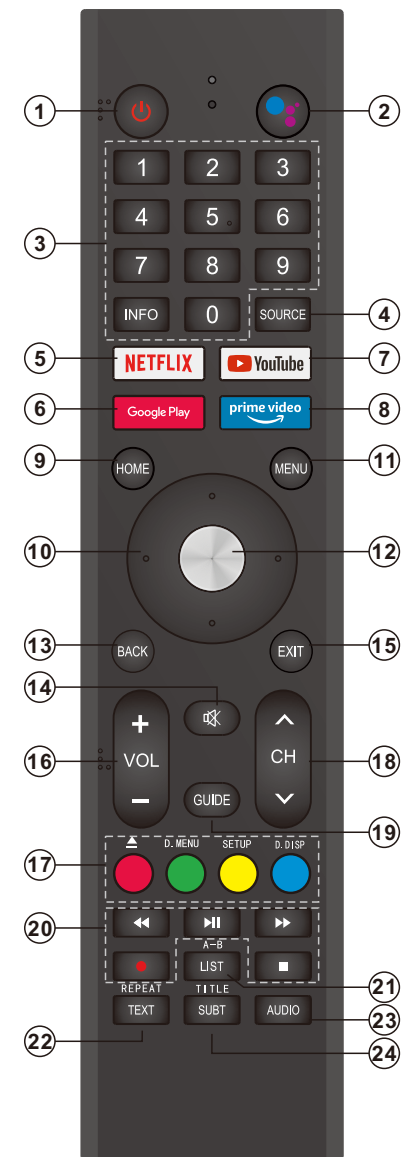

Télécommande

- 1. POWER** : Allumer et éteindre le téléviseur.
- 2. ** : Fonction de recherche.
- 3. Boutons numériques (0-9, -)** : Sélectionnez directement la chaîne à l'aide des boutons numériques.
- 4. SOURCE** : Appuyez sur cette touche pour ouvrir la liste des sources d'entrée.
- 5. NETFLIX** : Si le réseau est connecté, appuyez sur cette touche pour afficher directement NETFLIX.
- 6. Google Play** : Si le réseau est connecté, appuyez sur cette touche pour afficher directement Google Play.
- 7. YouTube** : Si le réseau est connecté, appuyez sur cette touche pour afficher directement YouTube.
- 8. Prime Video** : Si le réseau est connecté, appuyez sur cette touche pour afficher directement Prime Video.
- 9. ACCUEIL** : Affiche la page d'ACCUEIL.
- 10. Bouton flèche ▲▼◀▶** : Permet de sélectionner les éléments du menu à l'écran et de modifier les valeurs du menu.
- 11. MENU** : Affiche le menu principal ou quitte le menu en cours.
- 12. OK** : Confirme la sélection.
- 13. RETOUR** : Retourne au menu précédent.
- 14. MUTE** : Appuyez sur cette touche pour couper temporairement le son du téléviseur, appuyez à nouveau pour reprendre.
- 15. QUITTER** : Quittez le menu.
- 16. VOL +/-** : Appuyez sur ces boutons pour régler le volume.
- 17. BOUTONS DE COULEUR** : Ils sont utilisés dans les APPS.
▲ : Ouverture/fermeture en mode DVD.
D.MENU : Navigation rapide pendant le télétexte ou les configurations DVD :
Touche de menu du DVD vidéo.
CONFIGURATION : Configuration du système DVD.
D.DISP : Navigation rapide pendant le télétexte ou les configurations / DVD :
Touche d'information DVD.
- 18. CH/V** : Bouton d'information du DVD.
- 19. GUIDE** : Sélectionnez le guide électronique des programmes, en mode DTV, il affichera toutes les informations sur les programmes d'une semaine lorsque vous appuyez sur cette touche.
- 20. TOUCHE DE CONTRÔLE DU LECTEUR MULTIMÉDIA NUMÉRIQUE** : Incluez le retour en arrière, l'avance, la lecture/pause, l'arrêt en mode USB. En mode DTV, appuyez sur le bouton ● pour enregistrer le programme TV. Veuillez vous référer aux instructions pertinentes dans la section du lecteur multimédia.
- 21. LISTE** : Appuyez sur cette touche pour afficher la liste des chaînes.
A-B : Appuyez une fois sur la touche A-B pour régler le point A. Appuyez une deuxième fois sur la touche A-B pour régler le point B. Après avoir réglé le programme, répétez la lecture de A à B. Appuyez une troisième fois sur la touche A-B pour annuler la répétition.
- 22. TEXTE** : Appuyez sur cette touche pour sélectionner le mode télétexte.
RÉPÉTER : DVD : Touche du mode de répétition.
- 23. AUDIO** : Appuyez sur cette touche pour sélectionner le mono, le nicam, le stéréo pour la chaîne ATV, la langue audio pour la chaîne DTV.
- 24. SUBT** : Ouvre ou ferme les sous-titres.
TITRE : Appuyez sur cette touche pour revenir au titre du disque.

Description générale

Installation des piles dans la télécommande

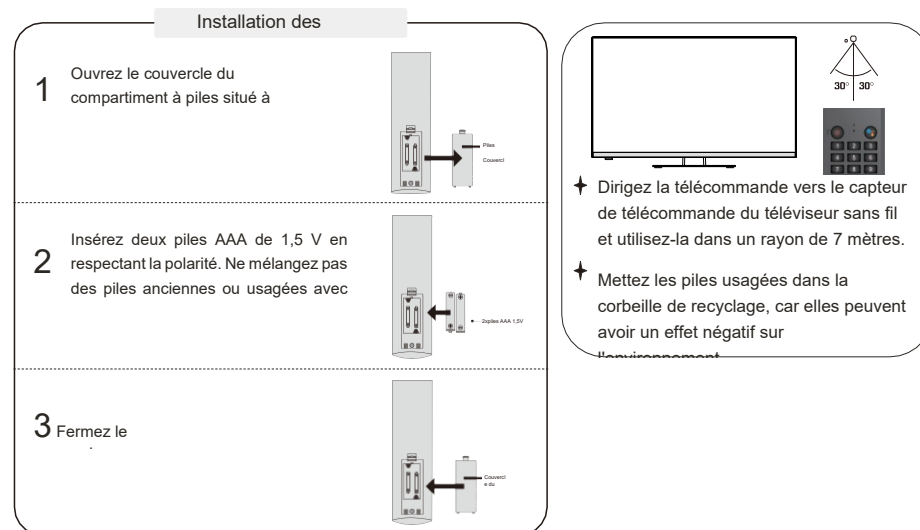

NOTES :

- Un chargement de piles dure 1 an dans des conditions normales d'utilisation.
- Si vous n'avez pas l'intention d'utiliser la télécommande pendant une longue période, retirez-les pour éviter tout dommage dû à une fuite.
- Les piles (bloc-piles ou piles installées) ne doivent pas être exposées à une chaleur excessive (soleil, feu, etc.).

Connexion externe

Connexion de l'antenne

L'impédance d'entrée de l'antenne de cet appareil est de 75 ohms. Le câble coaxial VHF/UHF de 75 ohms peut être connecté directement à la prise d'antenne. Si le câble d'antenne est un câble plat parallèle de 300 ohms, vous devez utiliser le convertisseur 300 ohms/75 ohms pour connecter le câble d'antenne à la prise d'antenne.
Pour plus de détails, veuillez vous référer au schéma suivant.

Antennes avec câbles jumeaux plats de 300 ohms Antennes avec câbles ronds de 75 ohms

Fonctionnement du téléviseur

CONFIGURATION INITIALE

La première fois que vous allumez votre téléviseur, l'assistant d'installation vous guide dans la configuration des paramètres de base. Veuillez vous référer à l'astuce textuelle pour la première configuration.

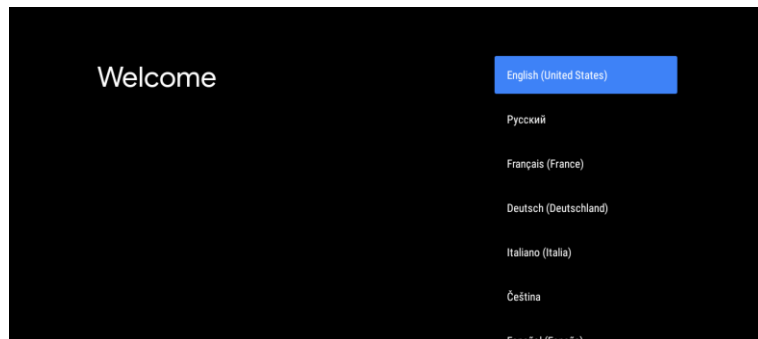
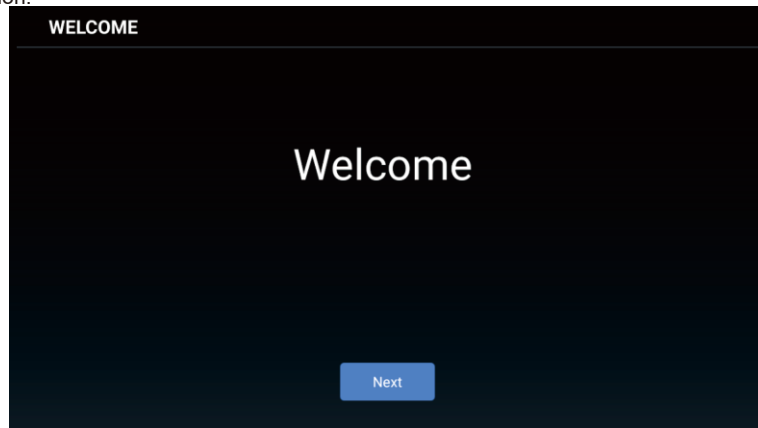

Appuyez sur ▲/▼ pour sélectionner la langue du système et appuyez sur OK pour confirmer la langue.

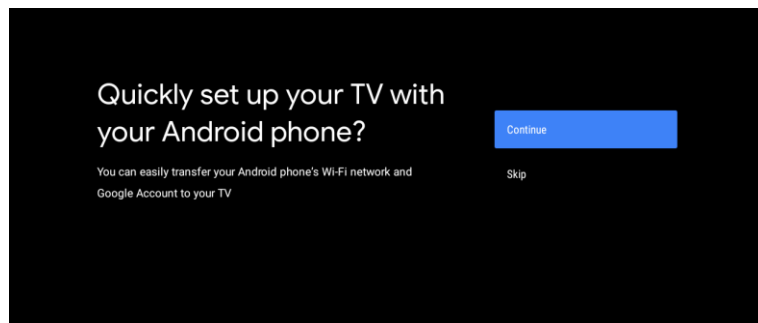

Connectez votre téléphone Android à votre téléviseur, sélectionnez « Continuer » pour poursuivre la connexion, et choisissez « Sauter » pour ignorer cette étape.

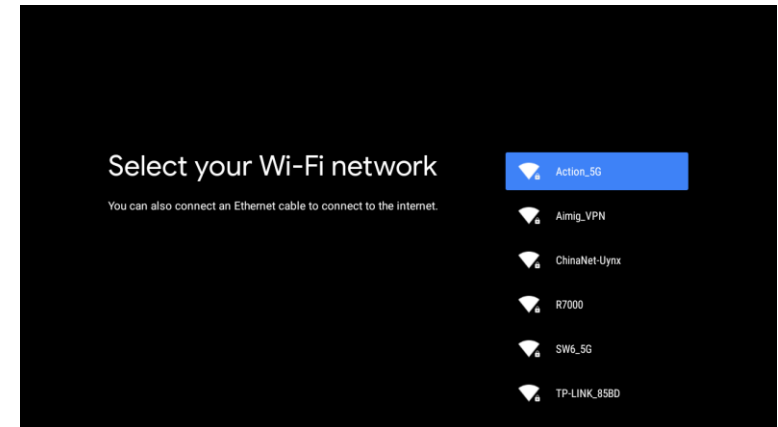

Appuyez sur ▲/▼ pour sélectionner le wifi à connecter, appuyez sur OK et entrez le mot de passe pour confirmer que la connexion est réussie.

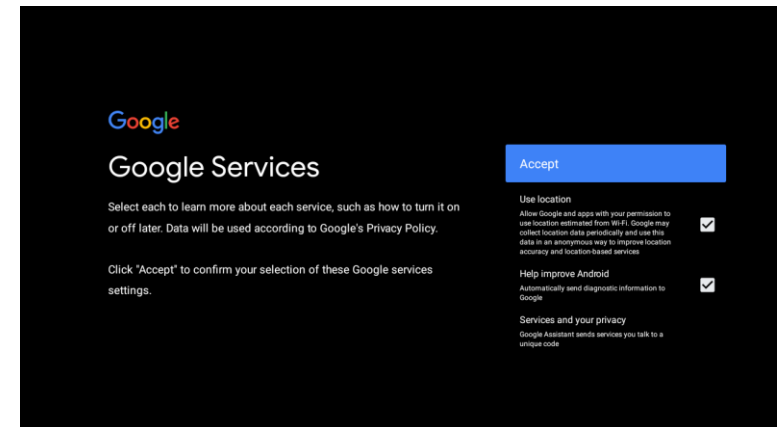

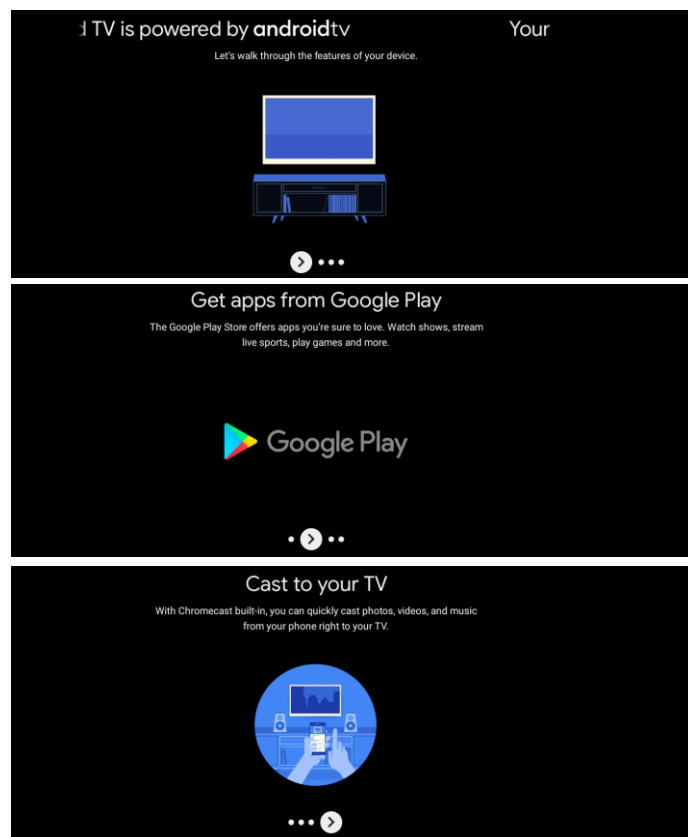

1. Votre appareil est alimenté par Android TV et appuyez sur le bouton ► pour sélectionner la fonction de navigation.
2. Vous pouvez obtenir plus d'applications à partir de Google Play et appuyez sur le bouton ► pour passer à l'écran suivant.
3. Transférez des photos et d'autres contenus vers le téléviseur via le chromecast intégré, appuyez sur OK pour terminer la navigation.

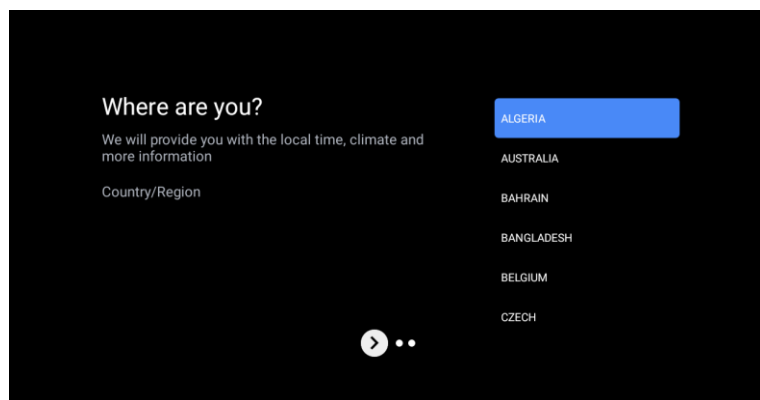

Appuyez sur ▲/▼ pour sélectionner le pays de votre appareil et sur OK pour confirmer. 12

ÉCRAN D'ACCUEIL

Après avoir terminé l'assistant Réglages, vous pouvez regarder la télévision et accéder à l'écran d'accueil.

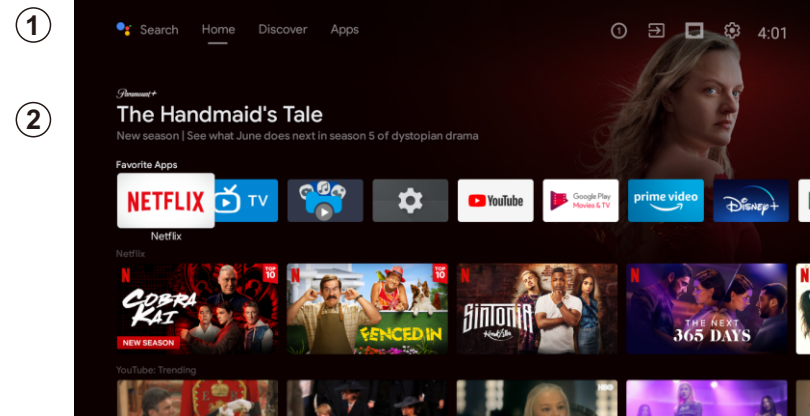

1. Ouvrez l'assistant Google ou lancez une recherche textuelle.
2. Parmi les applications installées sur le téléviseur, les icônes des applications favorites sont affichées ici. (Les applications favorites peuvent être ajoutées/supprimées/modifiées par les utilisateurs).

■ Entrées : Icône de sélection d'une source d'entrée.

⚙ Réglages : Divers paramètres peuvent être configurés ici. Pour plus de détails sur les paramètres, voir l'explication suivante.

SOURCE D'ENTRÉE

Dans l'interface ACCUEIL, appuyez sur ▲/▼/◀/▶ pour sélectionner l'icône « Entrées » puis appuyez sur OK pour ouvrir la liste des sources d'entrée, appuyez ensuite sur le haut pour mettre en surbrillance une entrée et enfin sur OK pour basculer.

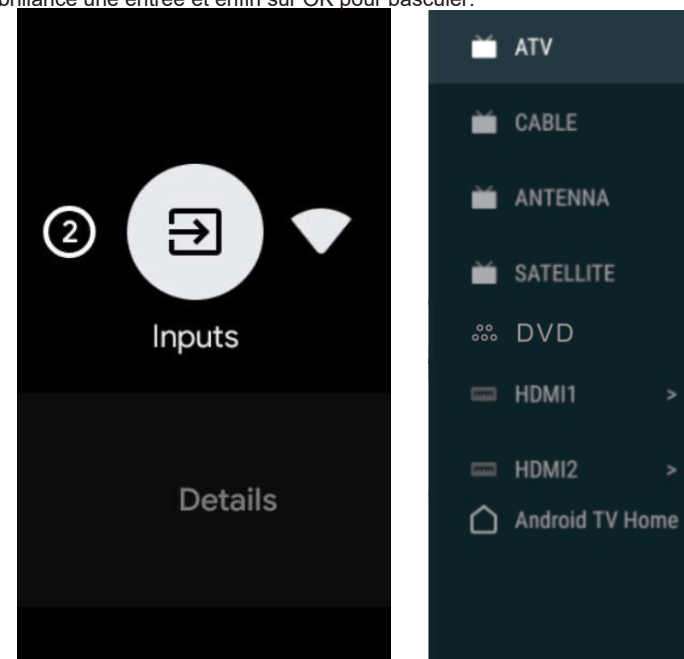

En mode TV en direct, appuyez sur la touche SOURCE pour afficher la liste des sources d'entrée. Vous pouvez sélectionner la source souhaitée.

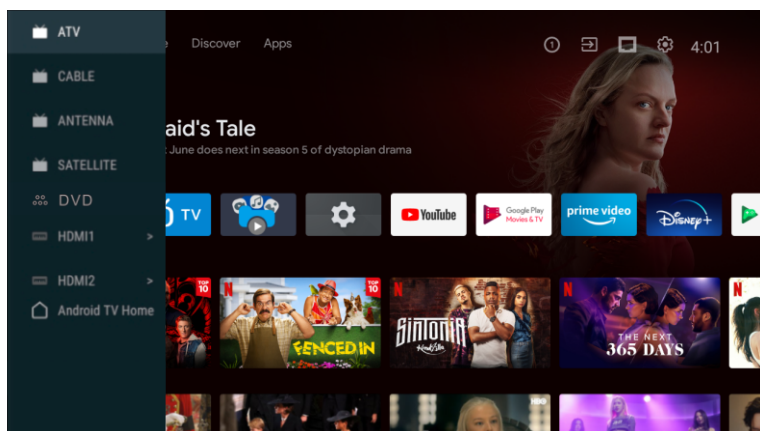

NAVIGATION DANS LE MENU À L'ÉCRAN

1. Dans l'interface ACCUEIL, appuyez sur la touche ► pour sélectionner l'icône du menu des paramètres circulaires, appuyez sur OK pour confirmer.

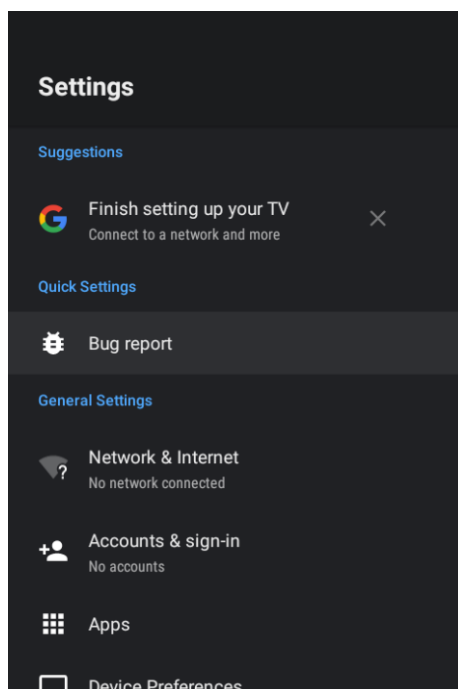

2. Appuyez sur la touche ▲/▼ pour sélectionner ce que vous voulez régler.
3. Appuyez sur OK pour valider le réglage.

Réseau

1 Appuyez sur la touche ▲/▼ pour sélectionner ce que vous voulez régler.
2. Appuyez sur la touche OK pour ajuster.
3. Une fois le réglage terminé, appuyez sur le bouton OK pour enregistrer et revenir au menu précédent.

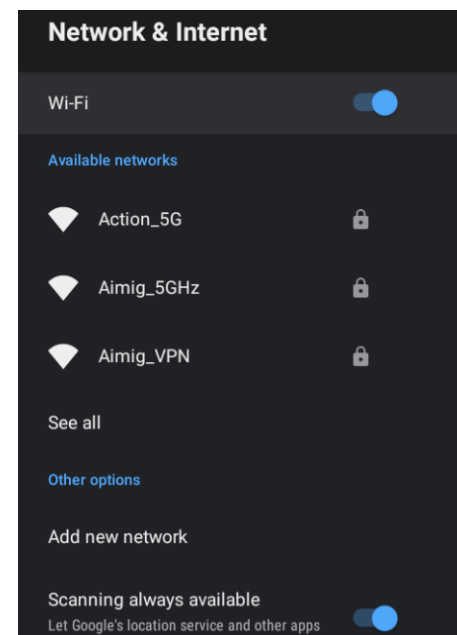

APPS

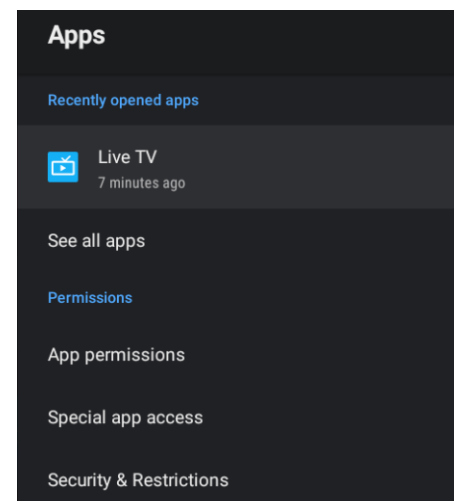

Dans ce menu, vous pouvez régler les autorisations de l'APP et lire les listes d'applications.

1. Appuyez sur la touche ▲/▼ pour sélectionner ce que vous voulez régler.
2. Appuyez sur la touche OK pour ajuster.
3. Une fois le réglage terminé, appuyez sur la touche RETOUR pour revenir au menu précédent.

LES PRÉFÉRENCES DE L'APPAREIL CONCERNANT

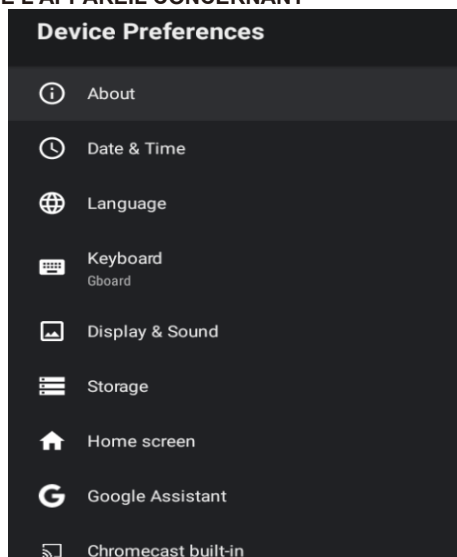

Dans ce menu, vous pouvez lire les informations et les réglages du téléviseur.

1. Appuyez sur la touche ▲/▼ pour sélectionner ce que vous voulez régler.
2. Appuyez sur la touche OK pour ajuster.
3. Une fois le réglage terminé, appuyez sur la touche RETOUR pour revenir au menu précédent.

DATE ET HEURE

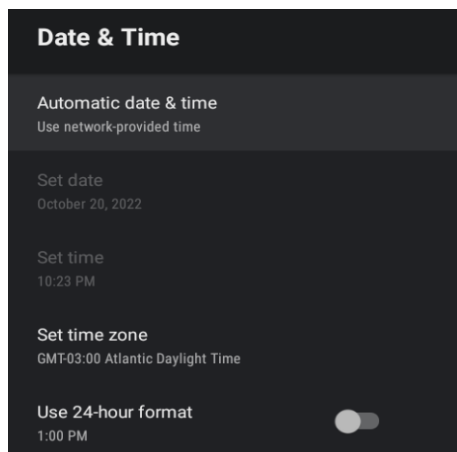

Date et heure automatiques Appuyez sur la touche ▲/▼ pour sélectionner l'option puis appuyez sur la touche OK pour accéder au sous-menu. (Optionnel : Utilisez l'heure fournie par le réseau, Désactivé)

- Le réglage manuel de la date et de l'heure changera automatiquement la date et l'heure automatiques sur OFF.

Définir la date - Appuyez sur la touche ▲/▼ pour sélectionner l'option puis appuyez sur la touche OK pour entrer dans le sous-menu.

Définir l'heure- Appuyez sur la touche ▲/▼ pour sélectionner l'option puis appuyez sur la touche OK pour entrer dans le sous-menu.

Définir le fuseau horaire- Appuyez sur la touche ▲/▼ pour sélectionner l'option puis appuyez sur la touche OK pour accéder au sous-menu. Utiliser le format 24 heures- Appuyez sur la touche ▲/▼ pour sélectionner l'option puis appuyez sur la touche OK pour choisir ON/OFF.

LANGUAGE

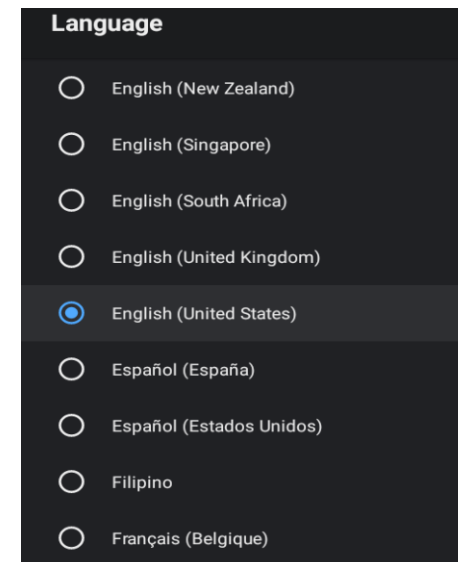

Langue –Appuyez sur la touche ▲/▼ pour sélectionner l'option, puis appuyez sur la touche OK pour accéder à la sélection de la langue.

CLAVIER

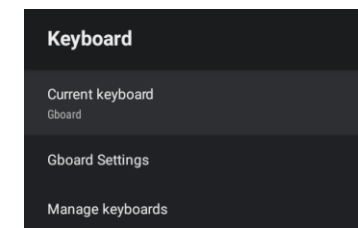

Clavier actuel– Appuyez sur la touche ▲/▼ pour sélectionner l'option puis appuyez sur la touche OK pour accéder au sous-menu. Réglages du clavier– Appuyez sur la touche ▲/▼ pour sélectionner l'option puis appuyez sur la touche OK pour entrer dans le sous-menu. Gérez les claviers– Appuyez sur la touche ▲/▼ pour sélectionner l'option puis appuyez sur la touche OK pour entrer dans le sous-menu.

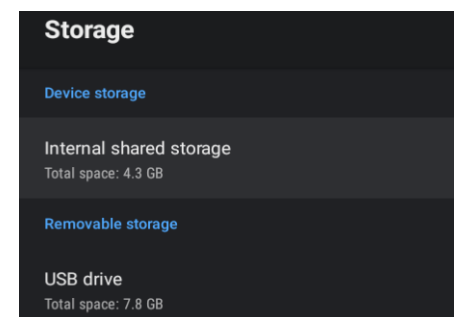

Stockage interne partagé- Appuyez sur la touche ▲/▼ pour sélectionner l'option puis appuyez sur la touche OK pour entrer dans le sous-menu.

Stockage amovible – Appuyez sur la touche ▲/▼ pour sélectionner l'option puis appuyez sur la touche OK pour accéder au sous-menu. (Note : Afficher les périphériques externes s'ils sont disponibles)

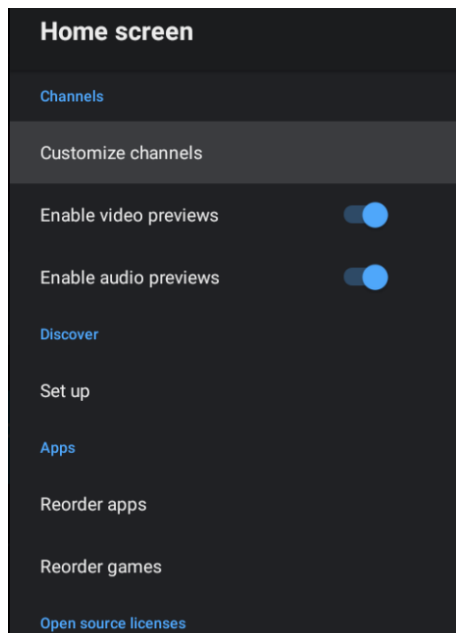

Dans ce menu, vous pouvez définir les canaux, les applications, les licences open source.

1. Appuyez sur la touche ▲/▼ pour sélectionner ce que vous voulez régler.
2. Appuyez sur la touche OK pour ajuster.
3. Une fois le réglage terminé, appuyez sur la touche RETOUR pour revenir au menu précédent.

GOOGLE

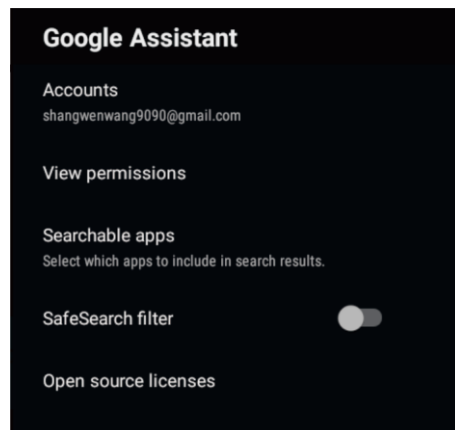

Dans ce menu, vous pouvez définir les applications consultables, le filtre de recherche sécurisé, le blocage des mots offensants, les licences open source.

1. Appuyez sur la touche ▲/▼ pour sélectionner ce que vous voulez régler.
2. Appuyez sur la touche OK pour ajuster.
3. Une fois le réglage terminé, appuyez sur la touche RETOUR pour revenir au menu

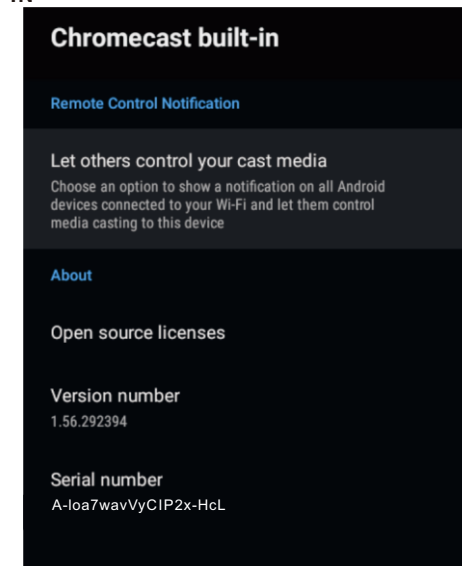

Dans ce menu, vous pouvez lire les informations et les paramètres du Chromecast.

1. Appuyez sur la touche ▲/▼ pour sélectionner ce que vous voulez régler.
2. Appuyez sur la touche OK pour ajuster.
3. Une fois le réglage terminé, appuyez sur la touche RETOUR pour revenir au menu précédent.

ÉCONOMISEUR D'ÉCRAN

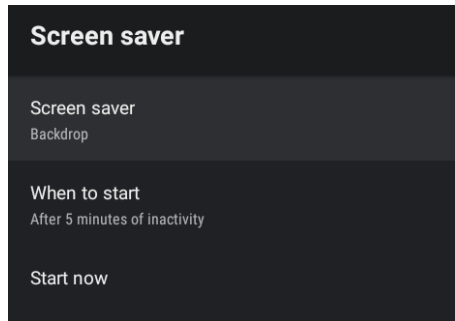

Économiseur d'écran—Appuyez sur la touche ▲/▼ pour sélectionner l'option puis appuyez sur la touche OK pour entrer dans le sous-menu. (Optionnel : Éteindre l'écran, Toile de fond, Couleurs)

Quand commencer—Appuyez sur la touche ▲/▼ pour sélectionner l'option puis appuyez sur la touche OK pour entrer dans le sous-menu. (Optionnel : 5 minutes, 15 minutes, 30 minutes, 1 heure, 2 heures).

Démarrer maintenant—Appuyez sur la touche ▲/▼ pour sélectionner l'option puis appuyez sur la touche OK pour accéder à l'économiseur d'écran.

ÉCONOMISEUR D'ÉNERGIE

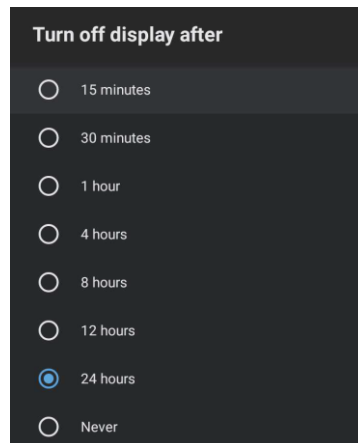

Éteindre l'écran— Appuyez sur la touche ▲/▼ pour sélectionner l'option puis appuyez sur la touche OK pour accéder au sous-menu. (Options : 15 minutes, 30 minutes, 24 heures, Jamais.)

EMPLACEMENT

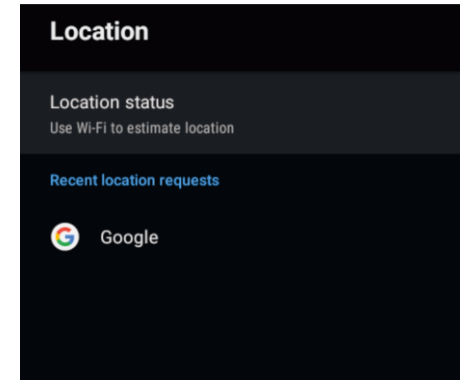

Statut de l'emplacement— Appuyez sur la touche ▲/▼ pour sélectionner l'option puis appuyez sur la touche OK pour accéder au sous-menu. (Optionnel : Utiliser le Wi-Fi pour estimer l'emplacement, Désactivé)

UTILISATION ET DIAGNOSTICS

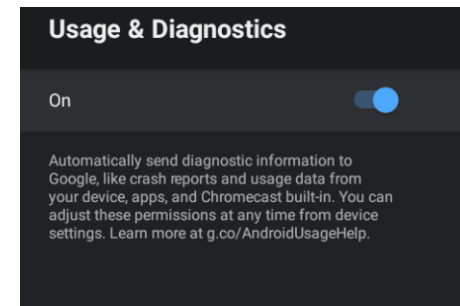

Utilisation et diagnostics—Appuyez sur le bouton ▲/▼ pour sélectionner l'option puis appuyez sur le bouton OK pour choisir ON/OFF.

ACCESSIBILITÉ

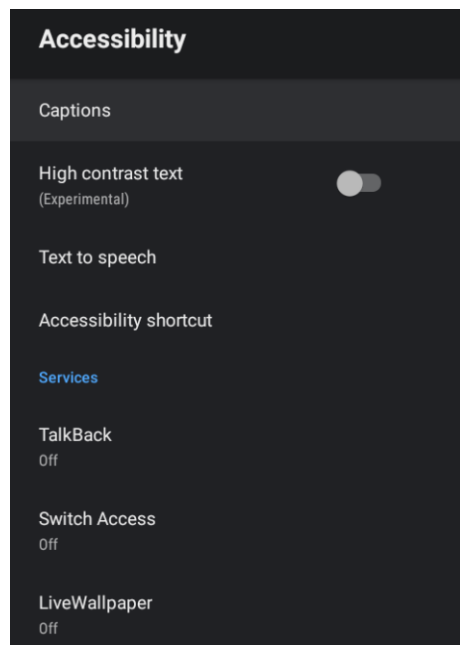

Sous-titres– Appuyez sur la touche ▲/▼ pour sélectionner l'option puis appuyez sur la touche OK pour accéder au sous-menu.

Texte à contraste élevé– Appuyez sur la touche ▲/▼ pour sélectionner l'option puis appuyez sur la touche OK pour choisir ON/OFF. **Texte vocal**– Appuyez sur la touche ▲/▼ pour sélectionner l'option puis appuyez sur la touche OK pour accéder au sous-menu. **Raccourci d'accessibilité** – Appuyez sur la touche ▲/▼ pour sélectionner l'option puis appuyez sur la touche OK pour choisir ON/OFF.

TalkBack – Appuyez sur la touche ▲/▼ pour sélectionner l'option puis appuyez sur la touche OK pour accéder au sous-menu.

Switch Access – Appuyez sur la touche ▲/▼ pour sélectionner l'option puis appuyez sur la touche OK pour accéder au sous-menu.

REDÉMARRER

Appuyez sur la touche OK pour accéder au sous -menu. Redémarrer le téléviseur.

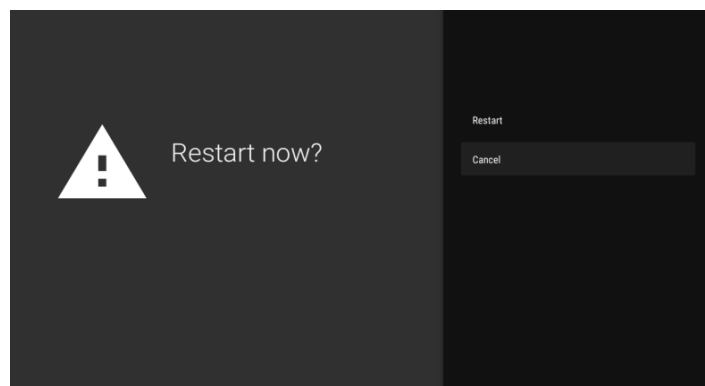

TÉLÉCOMMANDES ET ACCESSOIRES

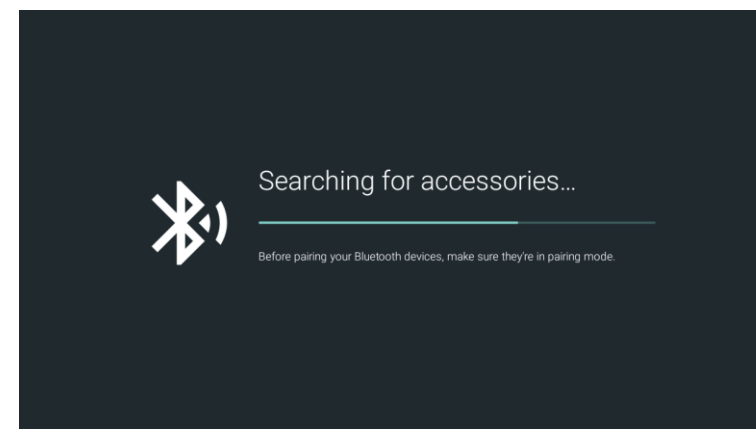
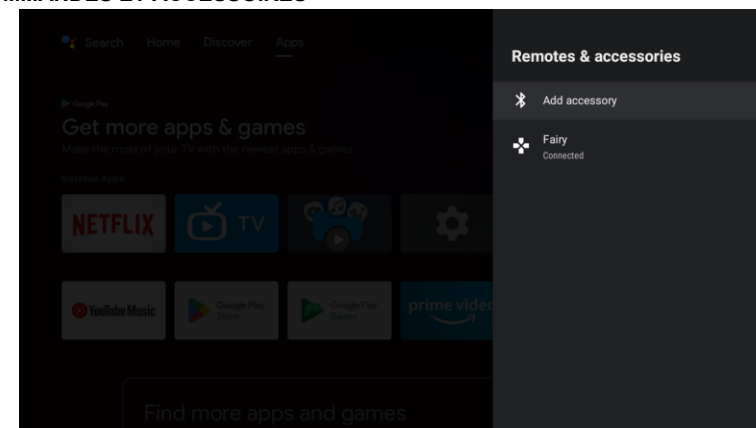

Note : Il n'est disponible que pour la télécommande avec Bluetooth.

Dans ce menu, vous pouvez coupler des appareils Bluetooth.

1. Appuyez sur les boutons « OK »et « Volume+ »pendant environ 5 secondes.
2. Lorsque la LED commence à clignoter, relâchez-la. La télécommande enverra le signal d'appairage au téléviseur et affichera les informations de la télécommande sur le côté droit de l'écran.
3. Appuyez sur la touche OK pour afficher l'appairage. Si l'appairage est affiché, la connexion est réussie.
4. Appuyez sur la touche RETOUR pour revenir au menu précédent.

REMARQUE

Le menu/fonction peut être différent selon la date d'achat du téléviseur.

AJOUT ET UTILISATION DU LECTEUR MULTIMÉDIA

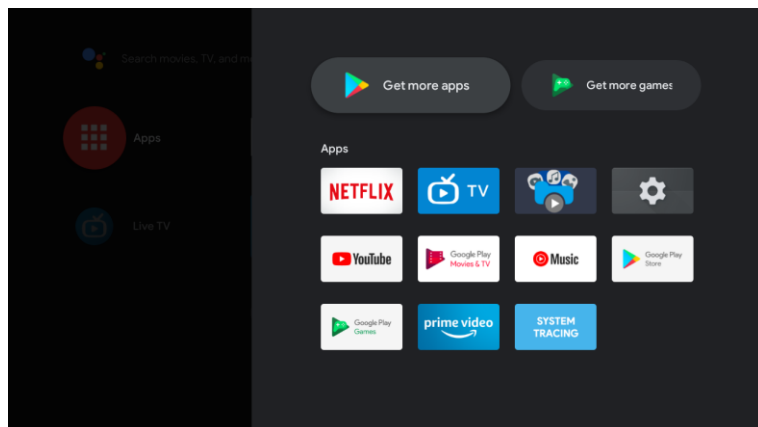

1. Dans l'interface ACCUEIL, sélectionnez l'icône + dans la colonne APP pour ajouter l'application, puis cliquez sur OK. Appuyez sur les touches haut et bas pour sélectionner l'application Media Player, et cliquez sur pour l'ajouter à l'interface ACCUEIL.

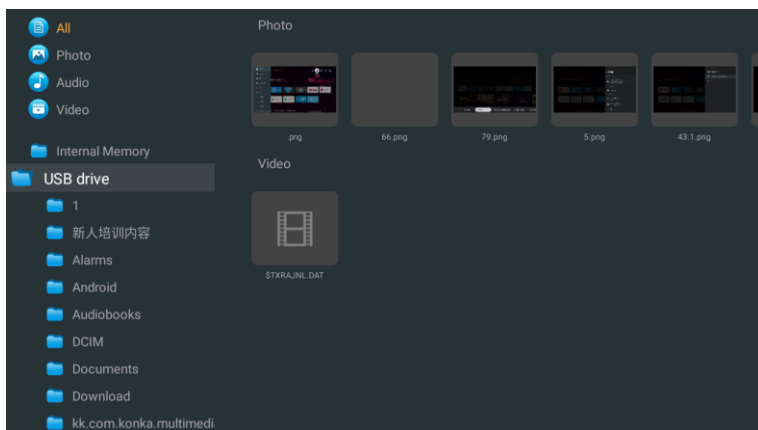

2. Concentrez-vous sur le pilote USB correspondant et appuyez sur OK pour afficher les fichiers vidéo, photo et audio. Appuyez sur le bouton de navigation pour sélectionner le fichier.

IMAGE

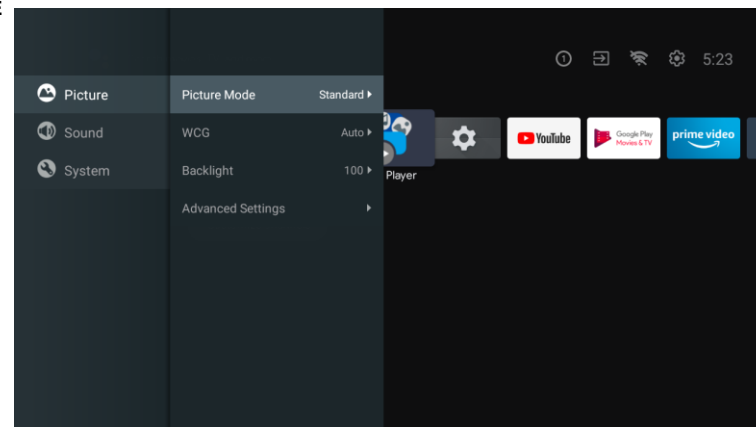

Mode image– Appuyez sur la touche ▲/▼ pour sélectionner la touche d'option afin d'accéder au sous-menu.(Optionnel : Standard, Dynamique, Film, Confort des yeux, Doux, Vif, Sport, Personnel).

Luminosité/saturation des couleurs/teinte/contraste/Gamma/niveau de noir Netteté – Appuyez sur la touche▲/▼ pour sélectionner l'option.

Appuyez sur ◀ pour diminuer le paramètre. Appuyez sur ▶ pour augmenter le paramètre.

Gamma– Appuyez sur la touche ▲/▼ pour sélectionner l'option. Appuyez sur ◀ pour diminuer le paramètre.

Appuyez sur ▶ pour augmenter le paramètre.

ECO

Appuyez sur la touche MENU pour accéder au menu principal, et sélectionnez Image.

Appuyez sur la touche pour sélectionner l'option ECO et appuyez sur OK pour sélectionner l'option.

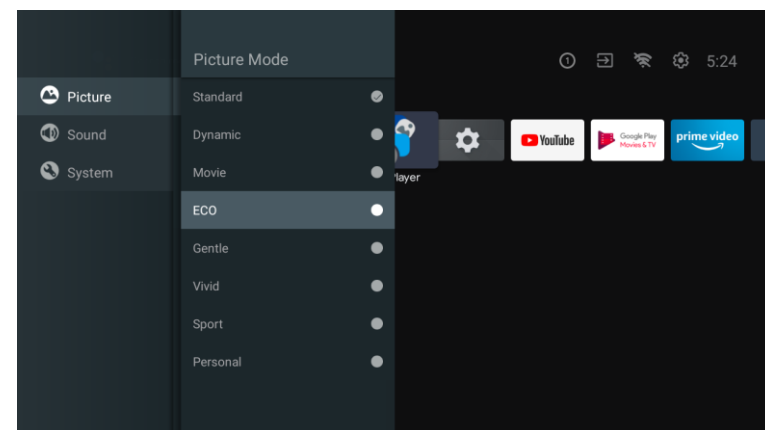

SON

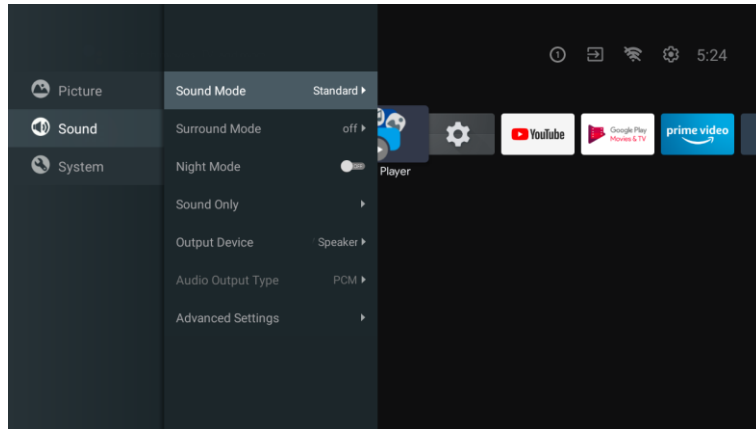

Appuyez sur la touche MENU pour accéder au menu principal et sélectionnez Son.
– Appuyez sur OK pour accéder au sous-menu, appuyez sur la touche pour sélectionner l'option et appuyez sur OK pour sélectionner l'option.
Pur son– Appuyez sur la touche ▲/▼ pour sélectionner l'option puis appuyez sur la touche OK pour choisir ON/OFF.
Appuyez sur la touche ▲/▼ pour sélectionner l'option puis appuyez sur la touche OK pour choisir ON/OFF.
– Appuyez sur OK pour accéder au sous-menu, appuyez sur la touche OK pour sélectionner l'option.
– Appuyez sur ▲/▼ pour accéder au sous-menu.
– Appuyez sur ▲/▼ pour accéder au sous-menu.
– Appuyez sur ▲/▼ pour accéder au sous-menu.

SYSTEM

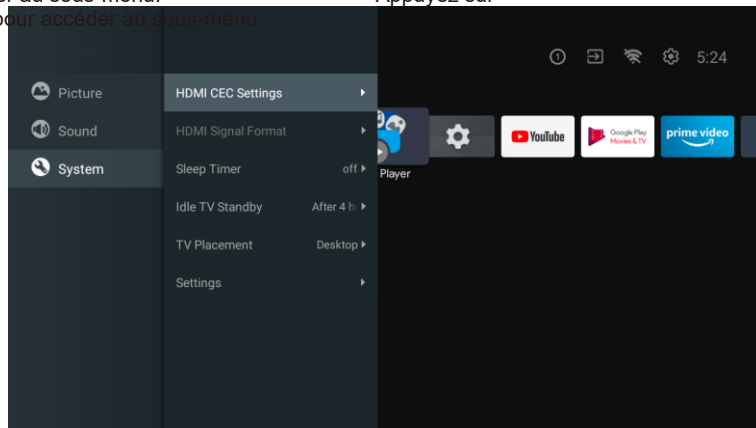

Press MENU key to the main menu, and select System.
Press ▲/▼ button to select option and press OK to select the option.

DVD

SOURCE

Press the "SOURCE" button menu. The up and down direction keys can be selected, or Press the left or right button to select the DVD, and press the Enter button to enter.
Press the DVD SETUP button to enter that function.

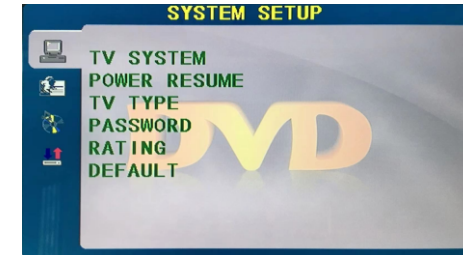

TV SYSTEM

Set the options: NTSC/PAL/AUTO.

POWER RESUME

Press the ENTER function on or off.

TV TYPE

Set the screen ratio options: PS(4:3 Pan Scan), Normal/PS(4:3 Letter Box), and Wide (16:9) the default setting is wide.

PASSWORD

Enter "0000" to enter.

RATING

Disc Options.

DEFAULT

This option will return the DVD to its factory default settings.

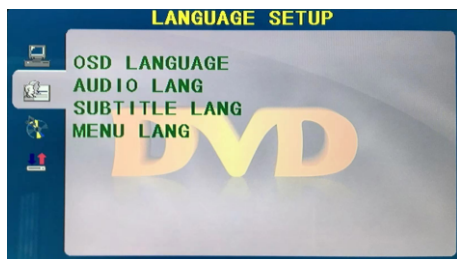

LANGUE OSD

Définissez les options de langue de l'OSD.

AUDIO LANG

Options de sélection de la langue du DVD.

LANGUE DE SOUS-TITRE

Ce lecteur peut afficher les langues des sous-titres des DVD si le disque DVD les prend en charge. Lors de la lecture de DVD, vous pouvez masquer les sous-titres ou choisir l'une d'entre elles comme langue de sous-titre actuelle.

LANG DU MENU

Définissez les options de langue du MENU.

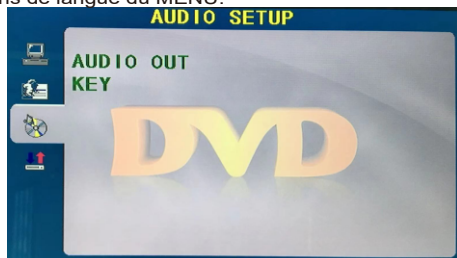

SORTIE AUDIO

Appuyez sur la touche « ENTRER ». Les touches de direction vers le haut et vers le bas peuvent être utilisées pour la sélection.

TOUCHE

Appuyez sur la touche « ENTRER ». Les touches de direction vers le haut et vers le bas peuvent être utilisées pour la sélection.



DOUBLE MONO

Appuyez sur la touche « ENTRER ». Les touches de direction vers le haut et vers le bas peuvent être utilisées pour la sélection.

Dépannage

En cas de problème, vérifiez les mesures de contrôle pour chaque symptôme énuméré ci-dessous. Les symptômes suivants peuvent être dus à un réglage inadéquat plutôt qu'à un dysfonctionnement réel de l'appareil. Si le problème persiste, contactez le Centre d'assistance à la clientèle, dont les coordonnées figurent au dos de la présente brochure.

Symptômes	Solutions possibles
Pas d'alimentation	<p>Veillez vérifier que le cordon d'alimentation est branché et que la prise de courant est bien branchée.</p> <p>travaux.</p> <p>Débranchez le cordon d'alimentation et rebranchez-le après 60 secondes, puis redémarrez le téléviseur.</p>
Pas d'image	<p>Veillez vérifier la connexion de l'antenne.</p> <p>La station peut rencontrer des problèmes, veuillez changer de station.</p> <p>Veillez ajuster les paramètres de contraste et de luminosité.</p>
Bonne image mais pas de son	<p>Veillez augmenter le volume.</p> <p>Vérifiez que le téléviseur est en mode silencieux, appuyez sur la touche MUTE de la télécommande.</p> <p>Vérifiez les réglages du son.</p> <p>Si des appareils externes sont utilisés, vérifiez que leur volume n'est pas trop bas ou qu'ils ne sont pas éteints.</p> <p>Si vous utilisez des entrées AVI ou composantes, assurez-vous que les câbles sont correctement connectés et qu'ils ne sont pas lâches.</p> <p>Si vous utilisez un câble DVI vers HDMI, un câble audio séparé est nécessaire. Assurez-vous qu'une prise casque n'est pas connectée.</p>
Bon son mais couleurs anormales ou pas d'image	<p>Veillez vérifier la connexion et l'état de l'antenne. Si vous utilisez l'entrée Composant, veuillez vérifier les connexions Composant, des connexions incorrectes ou lâches peuvent causer des problèmes de couleur ou rendre l'écran vide.</p>
Pas de réponse à la télécommande	<p>Les piles de la télécommande sont peut-être épuisées. Si nécessaire, changez les piles.</p> <p>Nettoyez la lentille de la télécommande. La distance entre le téléviseur LED et la télécommande doit être inférieure à 8m, inférieure à 10m.</p> <p>L'angle d'utilisation recommandé et la trajectoire sont libres d'obstacles.</p>
Des points de couleur peuvent être présents sur l'écran	<p>Bien que l'écran LED soit fabriqué avec une technologie de haute précision et que 99,99 % ou davantage des pixels soient efficaces, des points noirs peuvent apparaître ou des points lumineux (rouges, bleus ou verts) peuvent apparaître en permanence sur l'écran LED. Il s'agit d'une propriété structurelle de l'écran LED et non d'un dysfonctionnement.</p>
L'image se désintègre	<p>Éloignez le téléviseur des sources électriques bruyantes telles que les voitures, les sèche-cheveux, les soudeurs et tous les équipements optionnels.</p> <p>Les interférences électriques atmosphériques, telles que les orages locaux ou lointains, peuvent entraîner des perturbations de l'image.</p>

Symptômes	Solutions possibles
Après la syntonisation automatique, seules certaines chaînes sont disponibles	Le téléviseur s'éteint automatiquement Le téléviseur s'allume Essayez de remettre à l'heure ou de régler manuellement les chaînes manquantes. Vérifiez que vous utilisez le bon type d'antenne.
Impossible de sélectionner une chaîne	Vérifiez si la chaîne a été bloquée dans les paramètres du menu principal.
L'USB ne joue pas	Veillez vérifier que le câble USB et l'alimentation électrique sont bien connectés. Le disque dur n'a pas été formaté. Assurez-vous que le disque USB est compatible et que les formats de données multimédias sont pris en charge. Le disque USB ne prend en charge que le format FAT32.
L'image est déformée, macroblobs, petits blocs, points, pixellisation, etc.	La compression des contenus vidéo peut entraîner une distorsion, en particulier pour les images en mouvement rapide telles que les films de sport et d'action.
Bruit provenant du haut-parleur	Vérifier les connexions des câbles, s'assurer qu'un câble vidéo n'est pas connecté à une entrée audio. Un niveau de signal faible peut entraîner une distorsion du son.
Le téléviseur s'éteint automatiquement Le téléviseur s'allume automatiquement	Vérifiez si la minuterie d'arrêt est réglée sur On dans le menu de configuration. La minuterie de mise en veille peut avoir été activée. Si aucun signal n'est émis par une entrée pendant environ 10 minutes, le téléviseur s'éteint. Vérifiez si la minuterie de mise en marche est réglée sur Marche dans le menu de configuration.
L'image n'est pas affichée en plein écran	Des barres noires de chaque côté s'affichent sur les chaînes HD lorsque affichage de contenus SD (4:3). Des barres noires en haut et en bas s'affichent sur les films dont les proportions sont différentes de celles de votre téléviseur. Ajustez l'option de taille d'image sur votre appareil externe ou votre téléviseur en plein écran.

AVERTISSEMENT

Ne placez jamais un téléviseur dans un endroit instable. Un téléviseur peut tomber et provoquer des blessures graves, voire mortelles. Beaucoup de blessures, en particulier chez les enfants, peuvent être évitées en prenant des précautions simples telles que :

- Utilisez les meubles ou les supports recommandés par le fabricant du téléviseur.
- Utilisez uniquement des meubles qui peuvent supporter le téléviseur en toute sécurité.
- Assurez-vous que le téléviseur ne dépasse pas le bord du meuble qui le supporte.
- Ne placez pas le téléviseur sur un meuble haut (par exemple, une armoire ou une bibliothèque) sans ancrer le meuble et le téléviseur sur un support approprié.
- Ne placez pas le téléviseur sur du tissu ou d'autres matériaux qui pourraient se trouver entre le téléviseur et le meuble qui le supporte.
- Sensibilisez les enfants aux dangers de grimper sur les meubles pour atteindre le téléviseur ou ses commandes.

Si votre téléviseur existant est conservé et déplacé, les mêmes considérations que ci-dessus s'appliquent.

Si la prise ou le coupleur de l'appareil est utilisé comme dispositif de déconnexion, celui-ci doit rester facilement utilisable.